

第23回瀬戸町杯 小中学生ホッケー交流大会

【小学生男子の部】

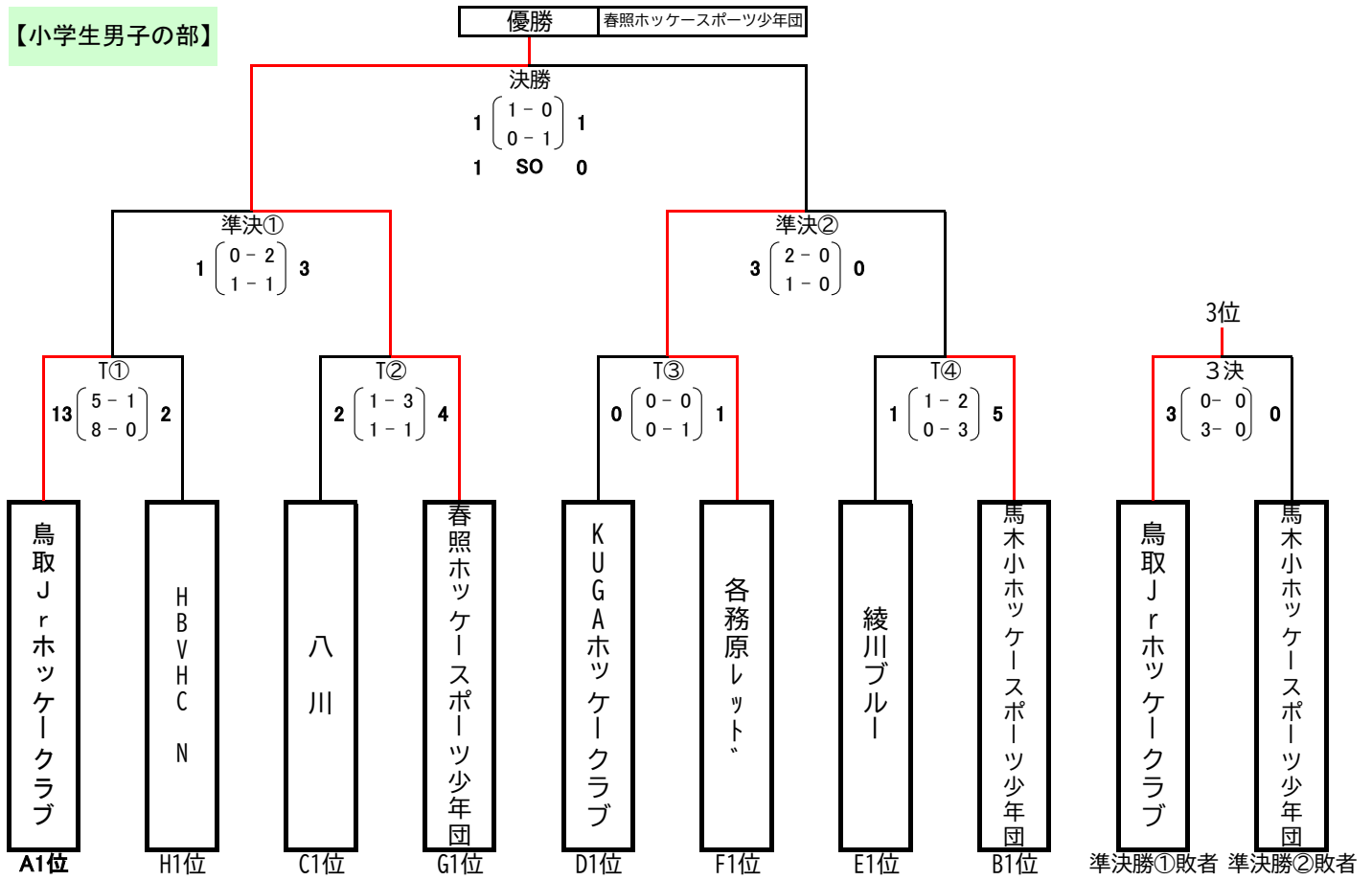

【小学生女子の部】

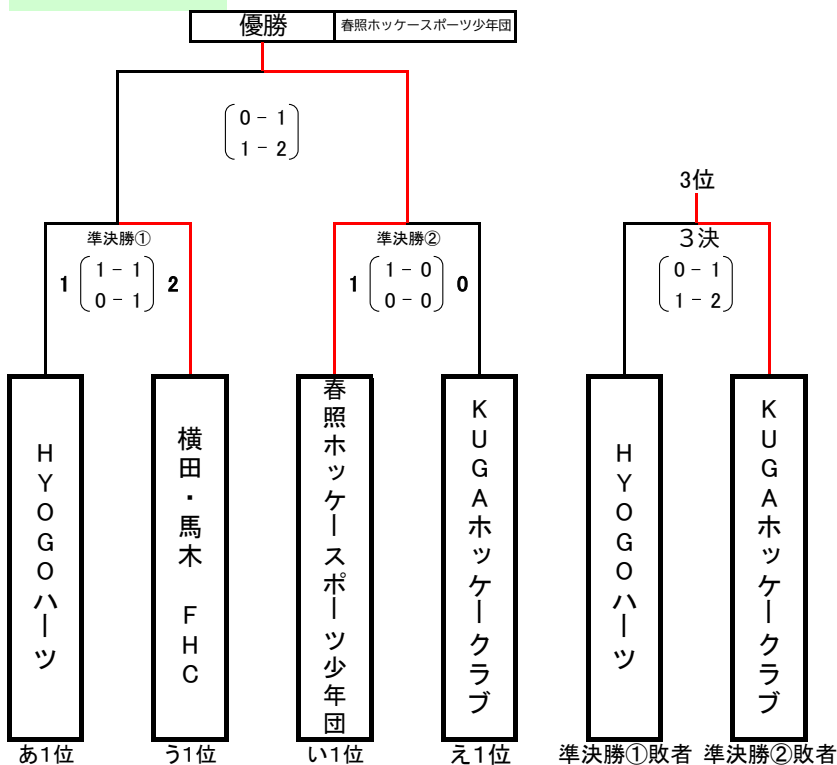

【キッズの部】

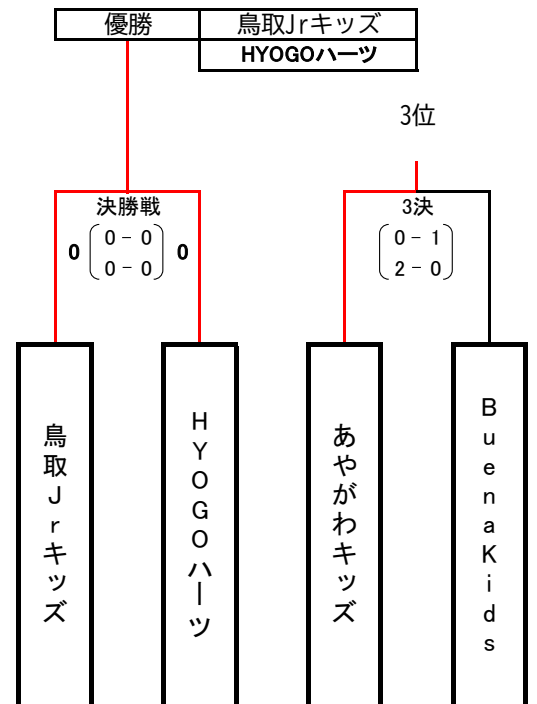

第23回瀬戸町杯 小中学生ホッケー交流大会

小学生男子の部 A

出場チーム名	抽選No
横田ゴールド	1
瀬戸ブラック	2
鳥取Jrホッケークラブ	3

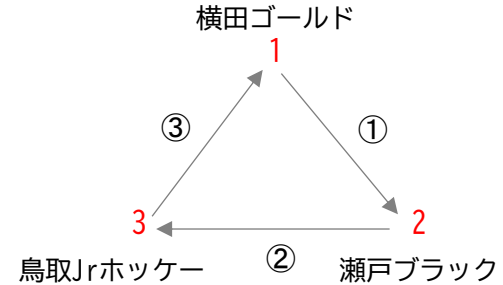

試合NO.	コート	試合時刻	チーム	得点	チーム
①	Aコート	9:00	横田ゴールド	18 $\begin{pmatrix} 8 & 0 \\ 10 & 0 \end{pmatrix}$ 0	瀬戸ブラック
②	Aコート	11:20	瀬戸ブラック	0 $\begin{pmatrix} 0 & 5 \\ 0 & 8 \end{pmatrix}$ 13	鳥取Jrホッケークラブ
③	Aコート	13:00	鳥取Jrホッケークラブ	2 $\begin{pmatrix} 1 & 0 \\ 1 & 1 \end{pmatrix}$ 1	横田ゴールド

成績・順位表

チーム	横田ゴールド	瀬戸ブラック	鳥取Jrホッケー	勝点	勝	引分	負	得点	失点	得失差	順位
横田ゴールド		18 $\begin{pmatrix} 8 & 0 \\ 10 & 0 \end{pmatrix}$ 0 ○	1 $\begin{pmatrix} 0 & 1 \\ 1 & 1 \end{pmatrix}$ 2 ●	3	1	0	1	19	2	17	2
瀬戸ブラック	0 $\begin{pmatrix} 0 & 8 \\ 0 & 10 \end{pmatrix}$ 18 ●		0 $\begin{pmatrix} 0 & 5 \\ 0 & 8 \end{pmatrix}$ 13 ●	0	0	0	2	0	31	-31	3
鳥取Jrホッケー	2 $\begin{pmatrix} 1 & 0 \\ 1 & 1 \end{pmatrix}$ 1 ○	13 $\begin{pmatrix} 5 & 0 \\ 8 & 0 \end{pmatrix}$ 0 ○		6	2	0	0	15	1	14	1

第23回瀬戸町杯 小中学生ホッケー交流大会

小学生男子の部 B

出場チーム名	抽選No
HYOGOハーツグリーン	1
ミラクルベアーズ	2
馬木小ホッケースポーツ少年団	3

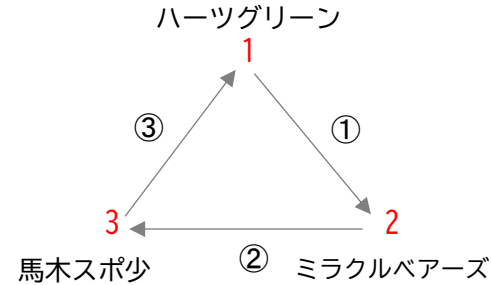

試合NO.	コート	試合時刻	チーム	得点	チーム
①	Bコート	9:00	HYOGOハーツグリーン	6 $\begin{pmatrix} 2 & 0 \\ 4 & 0 \end{pmatrix}$ 0	ミラクルベアーズ
②	Bコート	11:20	ミラクルベアーズ	0 $\begin{pmatrix} 0 & 5 \\ 0 & 5 \end{pmatrix}$ 10	馬木小ホッケースポーツ少年団
③	Bコート	13:00	馬木小ホッケースポーツ少年団	1 $\begin{pmatrix} 0 & 0 \\ 1 & 1 \end{pmatrix}$ 1	HYOGOハーツグリーン

成績・順位表

チーム	ハーツグリーン	ミラクルベアーズ	馬木スポ少	勝点	勝	引分	負	得点	失点	得失差	順位
ハーツグリーン		6 $\begin{pmatrix} 2 & 0 \\ 4 & 0 \end{pmatrix}$ 0 ○	1 $\begin{pmatrix} 0 & 0 \\ 1 & 1 \end{pmatrix}$ 1 △	4	1	1	0	7	1	6	2
ミラクルベアーズ	0 $\begin{pmatrix} 0 & 2 \\ 0 & 4 \end{pmatrix}$ 6 ●		0 $\begin{pmatrix} 0 & 5 \\ 0 & 5 \end{pmatrix}$ 10 ●	0	0	0	2	0	16	-16	3
馬木スポ少	1 $\begin{pmatrix} 0 & 0 \\ 1 & 1 \end{pmatrix}$ 1 △	10 $\begin{pmatrix} 5 & 0 \\ 5 & 0 \end{pmatrix}$ 0 ○		4	1	1	0	11	1	10	1

第23回瀬戸町杯 小中学生ホッケー交流大会

小学生男子の部 C

出場チーム名	抽選No
HiroshimaBuenaVistaHC Y	1
タカスポライトブルー	2
八 川	3

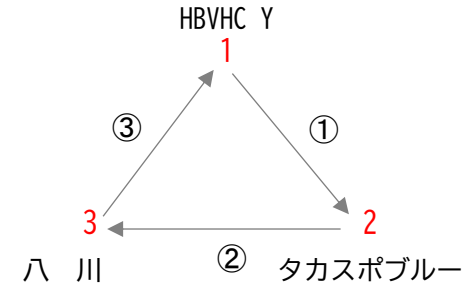

試合NO.	コート	試合時刻	チーム	得点	チーム
①	Cコート	9:00	HiroshimaBuenaVistaHC Y	6 $\begin{pmatrix} 4 & 0 \\ 2 & 1 \end{pmatrix}$ 1	タカスポライトブルー
②	Cコート	11:20	タカスポライトブルー	0 $\begin{pmatrix} 0 & 9 \\ 0 & 5 \end{pmatrix}$ 14	八 川
③	Cコート	13:00	八 川	7 $\begin{pmatrix} 3 & 0 \\ 4 & 0 \end{pmatrix}$ 0	HiroshimaBuenaVistaHC Y

成績・順位表

チーム	HBVHC Y	タカスポブルー	八 川	勝点	勝	引分	負	得点	失点	得失差	順位
HBVHC Y		6 $\begin{pmatrix} 4 & 0 \\ 2 & 1 \end{pmatrix}$ 1 ○	0 $\begin{pmatrix} 0 & 3 \\ 0 & 4 \end{pmatrix}$ 7 ●	3	1	0	1	6	8	-2	2
タカスポブルー	1 $\begin{pmatrix} 0 & 4 \\ 1 & 2 \end{pmatrix}$ 6 ●		0 $\begin{pmatrix} 0 & 9 \\ 0 & 5 \end{pmatrix}$ 14 ●	0	0	0	2	1	20	-19	3
八 川	7 $\begin{pmatrix} 3 & 0 \\ 4 & 0 \end{pmatrix}$ 0 ○	14 $\begin{pmatrix} 9 & 0 \\ 5 & 0 \end{pmatrix}$ 0 ○		6	2	0	0	21	0	21	1

第23回瀬戸町杯 小中学生ホッケー交流大会

小学生男子の部 D

出場チーム名	抽選No
KUGAホッケークラブ	1
仁多地域ホッケースポーツ少年団	2
彦根ワイルドキッズ	3

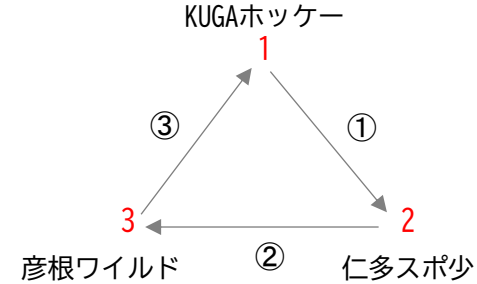

試合NO.	コート	試合時刻	チーム	得点	チーム
①	Dコート	9:00	KUGAホッケークラブ	2 $\begin{pmatrix} 2 & 0 \\ 0 & 0 \end{pmatrix}$ 0	仁多地域ホッケースポーツ少年団
②	Dコート	11:20	仁多地域ホッケースポーツ少年団	1 $\begin{pmatrix} 1 & 0 \\ 0 & 0 \end{pmatrix}$ 0	彦根ワイルドキッズ
③	Dコート	13:00	彦根ワイルドキッズ	0 $\begin{pmatrix} 0 & 2 \\ 0 & 2 \end{pmatrix}$ 4	KUGAホッケークラブ

成績・順位表

チーム	KUGAホッケー	仁多スポ少	彦根ワイルド	勝点	勝	引分	負	得点	失点	得失差	順位
KUGAホッケー		2 $\begin{pmatrix} 2 & 0 \\ 0 & 0 \end{pmatrix}$ 0 ○	4 $\begin{pmatrix} 2 & 0 \\ 2 & 0 \end{pmatrix}$ 0 ○	6	2	0	0	6	0	6	1
仁多スポ少	0 $\begin{pmatrix} 0 & 2 \\ 0 & 0 \end{pmatrix}$ 2 ●		1 $\begin{pmatrix} 1 & 0 \\ 0 & 0 \end{pmatrix}$ 0 ○	3	1	0	1	1	2	-1	2
彦根ワイルド	0 $\begin{pmatrix} 0 & 2 \\ 0 & 2 \end{pmatrix}$ 4 ●	0 $\begin{pmatrix} 0 & 1 \\ 0 & 0 \end{pmatrix}$ 1 ●		0	0	0	2	0	5	-5	3

第23回瀬戸町杯 小中学生ホッケー交流大会

小学生男子の部 E

出場チーム名	抽選No
綾川ブルー	1
鳥取JrHC	2
有田ホッケースポーツ少年団	3

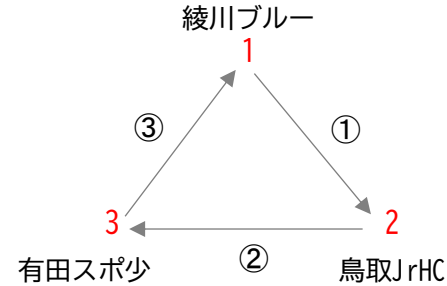

試合NO.	コート	試合時刻	チーム	得点	チーム
①	Aコート	9:25	綾川ブルー	4 $\begin{pmatrix} 1 & 0 \\ 3 & 3 \end{pmatrix}$ 3	鳥取JrHC
②	Aコート	11:45	鳥取JrHC	1 $\begin{pmatrix} 1 & 0 \\ 0 & 2 \end{pmatrix}$ 2	有田ホッケースポーツ少年団
③	Aコート	13:25	有田ホッケースポーツ少年団	2 $\begin{pmatrix} 1 & 1 \\ 1 & 1 \end{pmatrix}$ 2	綾川ブルー

成績・順位表

チーム	綾川ブルー	鳥取JrHC	有田スポ少	勝点	勝	引分	負	得点	失点	得失差	順位
綾川ブルー		4 $\begin{pmatrix} 1 & 0 \\ 3 & 3 \end{pmatrix}$ 3 ○	2 $\begin{pmatrix} 1 & 1 \\ 1 & 1 \end{pmatrix}$ 2 △	4	1	1	0	6	5	1	1
鳥取JrHC	3 $\begin{pmatrix} 0 & 1 \\ 3 & 3 \end{pmatrix}$ 4 ●		1 $\begin{pmatrix} 1 & 0 \\ 0 & 2 \end{pmatrix}$ 2 ●	0	0	0	2	4	6	-2	3
有田スポ少	2 $\begin{pmatrix} 1 & 1 \\ 1 & 1 \end{pmatrix}$ 2 △	2 $\begin{pmatrix} 0 & 1 \\ 2 & 0 \end{pmatrix}$ 1 ○		4	1	1	0	4	3	1	2

第23回瀬戸町杯 小中学生ホッケー交流大会

小学生男子の部 F

出場チーム名	抽選No
ドリームベアーズ	1
横田レッド	2
各務原レッド	3

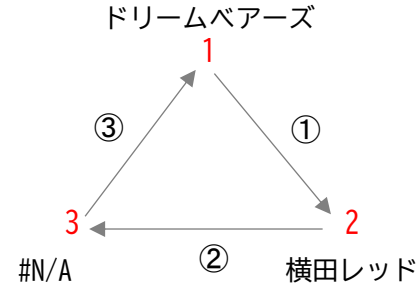

試合NO.	コート	試合時刻	チーム	得点	チーム
①	Bコート	9:25	ドリームベアーズ	8 $\begin{pmatrix} 3 & 1 \\ 5 & 0 \end{pmatrix}$ 1	横田レッド
②	Bコート	11:45	横田レッド	0 $\begin{pmatrix} 0 & 6 \\ 0 & 7 \end{pmatrix}$ 13	各務原レッド
③	Bコート	13:25	各務原レッド	8 $\begin{pmatrix} 2 & 0 \\ 6 & 0 \end{pmatrix}$ 0	ドリームベアーズ

成績・順位表

チーム	ドリームベアーズ	横田レッド	#N/A	勝点	勝	引分	負	得点	失点	得失差	順位
ドリームベアーズ		8 $\begin{pmatrix} 3 & 1 \\ 5 & 0 \end{pmatrix}$ 1 ○	0 $\begin{pmatrix} 0 & 2 \\ 0 & 6 \end{pmatrix}$ 8 ●	3	1	0	1	8	9	-1	2
横田レッド	1 $\begin{pmatrix} 1 & 3 \\ 0 & 5 \end{pmatrix}$ 8 ●		0 $\begin{pmatrix} 0 & 6 \\ 0 & 7 \end{pmatrix}$ 13 ●	0	0	0	2	1	21	-20	3
#N/A	8 $\begin{pmatrix} 2 & 0 \\ 6 & 0 \end{pmatrix}$ 0 ○	13 $\begin{pmatrix} 6 & 0 \\ 7 & 0 \end{pmatrix}$ 0 ○		6	2	0	0	21	0	21	1

第23回瀬戸町杯 小中学生ホッケー交流大会

小学生男子の部 G

出場チーム名	抽選No
タカスポレッド	1
HYOGOハーツピンク	2
春照ホッケースポーツ少年団	3

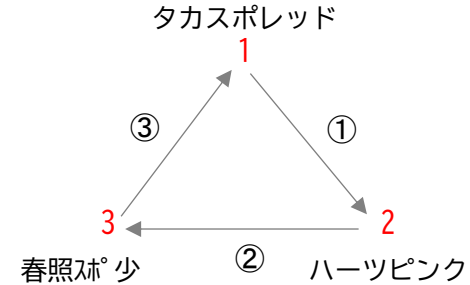

試合NO.	コート	試合時刻	チーム	得点	チーム
①	Cコート	9:25	タカスポレッド	$1 \begin{pmatrix} 1 & 2 \\ 0 & 2 \end{pmatrix} 4$	HYOGOハーツピンク
②	Cコート	11:45	HYOGOハーツピンク	$1 \begin{pmatrix} 1 & 1 \\ 0 & 2 \end{pmatrix} 3$	春照ホッケースポーツ少年団
③	Cコート	13:25	春照ホッケースポーツ少年団	$4 \begin{pmatrix} 0 & 0 \\ 4 & 1 \end{pmatrix} 1$	タカスポレッド

成績・順位表

チーム	タカスポレッド	ハーツピンク	春照スポ少	勝点	勝	引分	負	得点	失点	得失差	順位
タカスポレッド		$1 \begin{pmatrix} 1 & 2 \\ 0 & 2 \end{pmatrix} 4$ ●	$1 \begin{pmatrix} 0 & 0 \\ 1 & 4 \end{pmatrix} 4$ ●	0	0	0	2	2	8	-6	3
ハーツピンク	$4 \begin{pmatrix} 2 & 1 \\ 2 & 0 \end{pmatrix} 1$ ○		$1 \begin{pmatrix} 1 & 1 \\ 0 & 2 \end{pmatrix} 3$ ●	3	1	0	1	5	4	1	2
春照スポ少	$4 \begin{pmatrix} 0 & 0 \\ 4 & 1 \end{pmatrix} 1$ ○	$3 \begin{pmatrix} 1 & 1 \\ 2 & 0 \end{pmatrix} 1$ ○		6	2	0	0	7	2	5	1

第23回瀬戸町杯 小中学生ホッケー交流大会

小学生男子の部 H

出場チーム名	抽選NO
瀬戸HC	1
綾川オレンジ	2
八川サムライブルー	3
HiroshimaBuenaVistaHC N	4

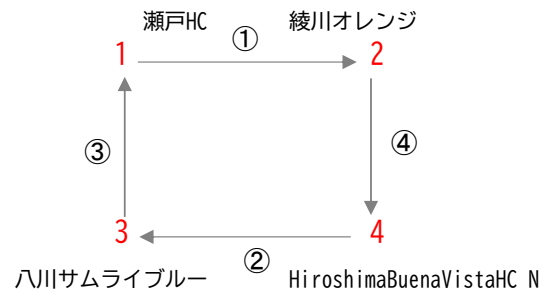

試合NO.	コート	試合時刻	チーム	得点	チーム
①	Dコート	9:25	瀬戸HC	$0 \begin{pmatrix} 0 & 2 \\ 0 & 1 \end{pmatrix} 3$	綾川オレンジ
②	Aコート	10:30	八川サムライブルー	$0 \begin{pmatrix} 0 & 4 \\ 0 & 2 \end{pmatrix} 6$	HiroshimaBuenaVistaHC N
④	Dコート	13:25	綾川オレンジ	$2 \begin{pmatrix} 0 & 2 \\ 2 & 1 \end{pmatrix} 3$	HiroshimaBuenaVistaHC N
③	Dコート	11:45	八川サムライブルー	$0 \begin{pmatrix} 0 & 0 \\ 0 & 2 \end{pmatrix} 2$	瀬戸HC

成績・順位表

チーム	瀬戸HC	綾川オレンジ	八川ブルー	HBVHC N	勝点	勝	引分	負	得点	失点	得失差	順位
瀬戸HC		$0 \begin{pmatrix} 0 & -2 \\ 0 & -1 \end{pmatrix} 3$ ●	$2 \begin{pmatrix} 0 & -0 \\ 2 & -0 \end{pmatrix} 0$ ○		3	1	0	1	2	3	-1	3
綾川オレンジ	$3 \begin{pmatrix} 2 & -0 \\ 1 & -0 \end{pmatrix} 0$ ○			$2 \begin{pmatrix} 0 & -2 \\ 2 & -1 \end{pmatrix} 3$ ●	3	1	0	1	5	3	2	2
八川ブルー	$0 \begin{pmatrix} 0 & -0 \\ 0 & -2 \end{pmatrix} 2$ ●			$0 \begin{pmatrix} 0 & -4 \\ 0 & -2 \end{pmatrix} 6$ ●	0	0	0	2	0	8	-8	4
HBVHC N		$3 \begin{pmatrix} 2 & -0 \\ 1 & -2 \end{pmatrix} 2$ ○	$6 \begin{pmatrix} 4 & -0 \\ 2 & -0 \end{pmatrix} 0$ ○		6	2	0	0	9	2	7	1

第23回瀬戸町杯 小中学生ホッケー交流大会

小学生女子の部 あ

出場チーム名	抽選No
瀬戸HC	1
八川スカイブルー	2
HYOGOハーツ	3

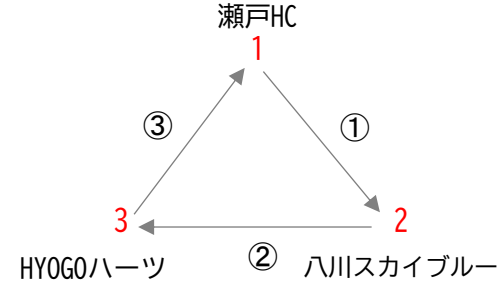

試合NO.	コート	試合時刻	チーム	得点	チーム
①	Aコート	10:55	瀬戸HC	2 $\begin{pmatrix} 2 & 0 \\ 0 & 0 \end{pmatrix}$ 0	八川スカイブルー
②	Aコート	12:35	八川スカイブルー	1 $\begin{pmatrix} 1 & 2 \\ 0 & 3 \end{pmatrix}$ 5	HYOGOハーツ
③	Aコート	14:15	HYOGOハーツ	4 $\begin{pmatrix} 2 & 0 \\ 2 & 0 \end{pmatrix}$ 0	瀬戸HC

成績・順位表

チーム	瀬戸HC	八川スカイブルー	HYOGOハーツ	勝点	勝	引分	負	得点	失点	得失差	順位
瀬戸HC		2 $\begin{pmatrix} 2 & 0 \\ 0 & 0 \end{pmatrix}$ 0 ○	0 $\begin{pmatrix} 0 & 2 \\ 0 & 2 \end{pmatrix}$ 4 ●	3	1	0	1	2	4	-2	2
八川スカイブルー	0 $\begin{pmatrix} 0 & 2 \\ 0 & 0 \end{pmatrix}$ 2 ●		1 $\begin{pmatrix} 1 & 2 \\ 0 & 3 \end{pmatrix}$ 5 ●	0	0	0	2	1	7	-6	3
HYOGOハーツ	4 $\begin{pmatrix} 2 & 0 \\ 2 & 0 \end{pmatrix}$ 0 ○	5 $\begin{pmatrix} 2 & 1 \\ 3 & 0 \end{pmatrix}$ 1 ○		6	2	0	0	9	1	8	1

第23回瀬戸町杯 小中学生ホッケー交流大会

小学生女子の部 い

出場チーム名	抽選No
鳥取Jrホッケークラブ	1
春照ホッケースポーツ少年団	2
HiroshimaBuenaVistaHC	3

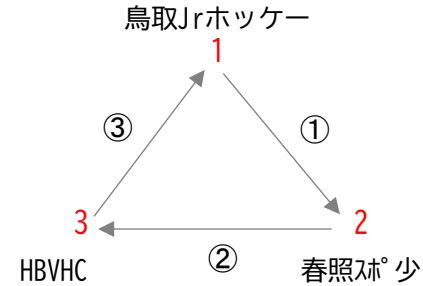

試合NO.	コート	試合時刻	チーム	得点	チーム
①	Bコート	10:55	鳥取Jrホッケークラブ	0 $\begin{pmatrix} 0 & 1 \\ 0 & 2 \end{pmatrix}$ 3	春照ホッケースポーツ少年団
②	Bコート	12:35	春照ホッケースポーツ少年団	2 $\begin{pmatrix} 0 & 0 \\ 2 & 0 \end{pmatrix}$ 0	HiroshimaBuenaVistaHC
③	Bコート	14:15	HiroshimaBuenaVistaHC	2 $\begin{pmatrix} 1 & 0 \\ 1 & 1 \end{pmatrix}$ 1	鳥取Jrホッケークラブ

成績・順位表

チーム	鳥取Jrホッケー	春照ホッケー少	HBVHC	勝点	勝	引分	負	得点	失点	得失差	順位
鳥取Jrホッケー		0 $\begin{pmatrix} 0 & -1 \\ 0 & -2 \end{pmatrix}$ 3 ●	1 $\begin{pmatrix} 0 & -1 \\ 1 & -1 \end{pmatrix}$ 2 ●	0	0	0	2	1	5	-4	3
春照ホッケー少	3 $\begin{pmatrix} 1 & -0 \\ 2 & -0 \end{pmatrix}$ 0 ○		2 $\begin{pmatrix} 0 & -0 \\ 2 & -0 \end{pmatrix}$ 0 ○	6	2	0	0	5	0	5	1
HBVHC	2 $\begin{pmatrix} 1 & -0 \\ 1 & -1 \end{pmatrix}$ 1 ○	0 $\begin{pmatrix} 0 & -0 \\ 0 & -2 \end{pmatrix}$ 2 ●		3	1	0	1	2	3	-1	2

第23回瀬戸町杯 小中学生ホッケー交流大会

小学生女子の部 う

出場チーム名	抽選No
横田・馬木 FHC	1
有田ホッケー女子	2
ラブベアーズ	3

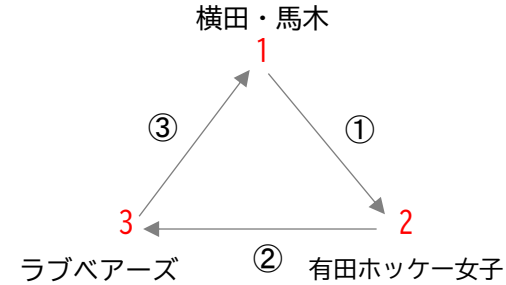

試合NO.	コート	試合時刻	チーム	得点	チーム
①	Cコート	10:55	横田・馬木 FHC	4 $\begin{pmatrix} 2 & 0 \\ 2 & 0 \end{pmatrix}$ 0	有田ホッケー女子
②	Cコート	12:35	有田ホッケー女子	0 $\begin{pmatrix} 0 & 1 \\ 0 & 2 \end{pmatrix}$ 3	ラブベアーズ
③	Cコート	14:15	ラブベアーズ	2 $\begin{pmatrix} 0 & 1 \\ 2 & 2 \end{pmatrix}$ 3	横田・馬木 FHC

成績・順位表

チーム	横田・馬木	有田ホッケー女子	ラブベアーズ	勝点	勝	引分	負	得点	失点	得失差	順位
横田・馬木		4 $\begin{pmatrix} 2 & 0 \\ 2 & 0 \end{pmatrix}$ 0 ○	3 $\begin{pmatrix} 1 & 0 \\ 2 & 2 \end{pmatrix}$ 2 ○	6	2	0	0	7	2	5	1
有田ホッケー女子	0 $\begin{pmatrix} 0 & 2 \\ 0 & 2 \end{pmatrix}$ 4 ●		0 $\begin{pmatrix} 0 & 1 \\ 0 & 2 \end{pmatrix}$ 3 ●	0	0	0	2	0	7	-7	3
ラブベアーズ	2 $\begin{pmatrix} 0 & 1 \\ 2 & 2 \end{pmatrix}$ 3 ●	3 $\begin{pmatrix} 1 & 0 \\ 2 & 0 \end{pmatrix}$ 0 ○		3	1	0	1	5	3	2	2

第23回瀬戸町杯 小中学生ホッケー交流大会

小学生女子の部 え

出場チーム名	抽選No
彦根ワイルドキッズ	1
KUGAホッケークラブ	2
鳥取JrHC	3

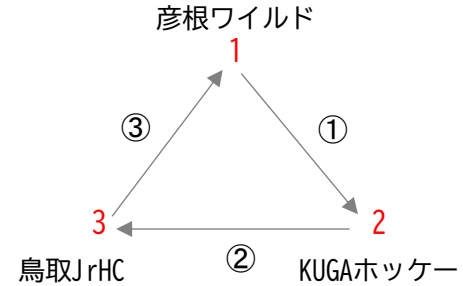

試合NO.	コート	試合時刻	チーム	得点	チーム
①	Dコート	10:55	彦根ワイルドキッズ	1 $\begin{pmatrix} 1 & 0 \\ 0 & 1 \end{pmatrix}$ 1	KUGAホッケークラブ
②	Dコート	12:35	KUGAホッケークラブ	9 $\begin{pmatrix} 5 & 0 \\ 4 & 0 \end{pmatrix}$ 0	鳥取JrHC
③	Dコート	14:15	鳥取JrHC	0 $\begin{pmatrix} 0 & 5 \\ 0 & 3 \end{pmatrix}$ 8	彦根ワイルドキッズ

成績・順位表

チーム	彦根ワイルド	KUGAホッケー	鳥取JrHC	勝点	勝	引分	負	得点	失点	得失差	順位
彦根ワイルド	$1 \begin{pmatrix} 1 & 0 \\ 0 & 1 \end{pmatrix} 1$ △	$8 \begin{pmatrix} 5 & 0 \\ 3 & 0 \end{pmatrix} 0$ ○		4	1	1	0	9	1	8	2
KUGAホッケー	$1 \begin{pmatrix} 0 & 1 \\ 1 & 0 \end{pmatrix} 1$ △		$9 \begin{pmatrix} 5 & 0 \\ 4 & 0 \end{pmatrix} 0$ ○	4	1	1	0	10	1	9	1
鳥取JrHC	$0 \begin{pmatrix} 0 & 5 \\ 0 & 3 \end{pmatrix} 8$ ●	$0 \begin{pmatrix} 0 & 5 \\ 0 & 4 \end{pmatrix} 9$ ●		0	0	0	2	0	17	-17	3

第23回瀬戸町杯 小中学生ホッケー交流大会

キッズの部 あ

出場チーム名	抽選No
あやがわキッズ	1
熊山イエローキッズ	2
鳥取Jrキッズ	3

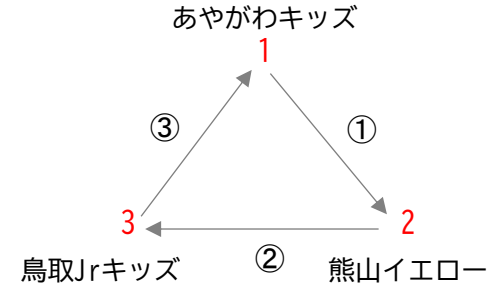

試合NO.	コート	試合時刻	チーム	得点	チーム
①	Bコート	10:30	あやがわキッズ	2 $\begin{pmatrix} 2 & 0 \\ 0 & 0 \end{pmatrix}$ 0	熊山イエローキッズ
②	Bコート	12:10	熊山イエローキッズ	1 $\begin{pmatrix} 1 & 3 \\ 0 & 4 \end{pmatrix}$ 7	鳥取Jrキッズ
③	Bコート	13:50	鳥取Jrキッズ	8 $\begin{pmatrix} 5 & 0 \\ 3 & 0 \end{pmatrix}$ 0	あやがわキッズ

成績・順位表

チーム	あやがわキッズ	熊山イエロー	鳥取Jrキッズ	勝点	勝	引分	負	得点	失点	得失差	順位
あやがわキッズ	$2 \begin{pmatrix} 2 & 0 \\ 0 & 0 \end{pmatrix} 0$ ○	$0 \begin{pmatrix} 0 & 5 \\ 0 & 3 \end{pmatrix} 8$ ●	$0 \begin{pmatrix} 0 & 5 \\ 0 & 3 \end{pmatrix} 8$ ●	3	1	0	1	2	8	-6	2
熊山イエロー	$0 \begin{pmatrix} 0 & 2 \\ 0 & 0 \end{pmatrix} 2$ ●	$1 \begin{pmatrix} 1 & 3 \\ 0 & 4 \end{pmatrix} 7$ ●	$1 \begin{pmatrix} 1 & 3 \\ 0 & 4 \end{pmatrix} 7$ ●	0	0	0	2	1	9	-8	3
鳥取Jrキッズ	$8 \begin{pmatrix} 5 & 0 \\ 3 & 0 \end{pmatrix} 0$ ○	$7 \begin{pmatrix} 3 & 1 \\ 4 & 0 \end{pmatrix} 1$ ○	$7 \begin{pmatrix} 3 & 1 \\ 4 & 0 \end{pmatrix} 1$ ○	6	2	0	0	15	1	14	1

第23回瀬戸町杯 小中学生ホッケー交流大会

キッズの部 い

出場チーム名	抽選NO
HYOGOハーツ	1
BuenaKids	2
タカスポキッズ	3
瀬戸きっず	4

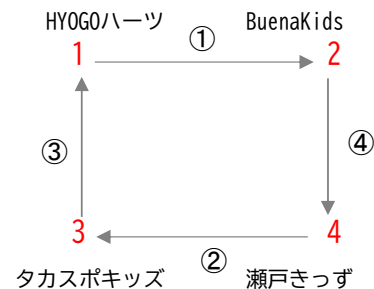

試合NO.	コート	試合時刻	チーム	得点	チーム
①	Cコート	10:30	HYOGOハーツ	$5 \begin{pmatrix} 3 & 1 \\ 2 & 2 \end{pmatrix} 3$	BuenaKids
②	Dコート	10:30	タカスポキッズ	$3 \begin{pmatrix} 2 & 0 \\ 1 & 0 \end{pmatrix} 0$	瀬戸きっず
④	Bコート	13:50	BuenaKids	$8 \begin{pmatrix} 2 & 0 \\ 6 & 1 \end{pmatrix} 1$	瀬戸きっず
③	Cコート	12:10	タカスポキッズ	$0 \begin{pmatrix} 0 & 3 \\ 0 & 4 \end{pmatrix} 7$	HYOGOハーツ

BuenaKids

成績・順位表

タカスポキッズ	HYOGOハーツ	BuenaKid	タカスポキッズ	瀬戸きっず	勝点	勝	引分	負	得点	失点	得失差	順位
HYOGOハーツ		$5 \begin{pmatrix} 3 & -1 \\ 2 & -2 \end{pmatrix} 3$ ○	$7 \begin{pmatrix} 3 & -0 \\ 4 & -0 \end{pmatrix} 0$ ○		6	2	0	0	12	3	9	1
BuenaKids	$3 \begin{pmatrix} 1 & -3 \\ 2 & -2 \end{pmatrix} 5$ ●			$8 \begin{pmatrix} 2 & 0 \\ 6 & -1 \end{pmatrix} 1$ ○	3	1	0	1	11	6	5	2
タカスポキッズ	$0 \begin{pmatrix} 0 & -3 \\ 0 & -4 \end{pmatrix} 7$ ●			$3 \begin{pmatrix} 2 & -0 \\ 1 & -0 \end{pmatrix} 0$ ○	3	1	0	1	3	7	-4	3
瀬戸きっず		$1 \begin{pmatrix} 0 & -2 \\ 1 & -6 \end{pmatrix} 8$ ●	$0 \begin{pmatrix} 0 & -2 \\ 0 & -1 \end{pmatrix} 3$ ●		0	0	0	2	1	11	-10	4